

Yummy

Коллекция дверных ручек Yummy – это вкусная эстетика для вашего интерьера.

Вдохновение, рождённое в мире изысканных десертов, мы воплотили в коллекции дверных ручек Yummy. Это не просто функциональные детали, а настоящие произведения искусства. Каждая модель – яркий акцент, который наполняет пространство гармонией и дарит неподдельное эмоциональное удовлетворение. Позвольте себе окунуться в мир, где красота встречается с комфортом, а каждая деталь – это сладкий момент повседневной жизни.



BANOFFE



MWSC

62191



Медь
К.УМ.BANOFFE AC
62193

Размер 1:1



Чёрный
К.УМ.BANOFFE BL
62195



Флорентийское золото
К.УМ.BANOFFE FSG
62189



Итальянский тиснёный
К.УМ.BANOFFE MWSC
62191

Banoffe

Как и в известном пироге, где несколько простых ингредиентов создают изысканный вкус, в Banoffe нет ничего лишнего — лишь совершенство формы.

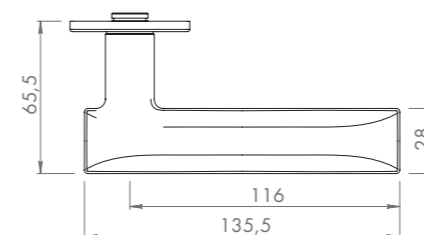
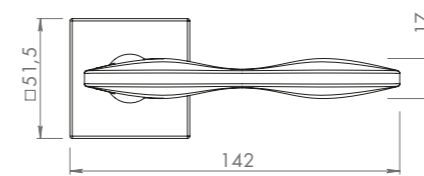

Медь
ВК6.К.УМ AC
62219



62217



62221



62223



Чёрный
K.YM.TRUFFLE BL
62171

Размер 1:1



Медь
K.YM.TRUFFLE AC
62169



Флорентийское золото
K.YM.TRUFFLE FSG
62173



Итальянский тиснёный
K.YM.TRUFFLE MWSC
62175

Truffle

Минимализм с «гурманским характером». Подобно трюфельному десерту, ценность Truffle — в лаконичной форме и безупречном исполнении.

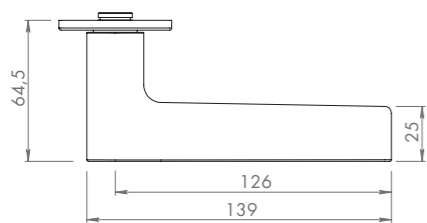
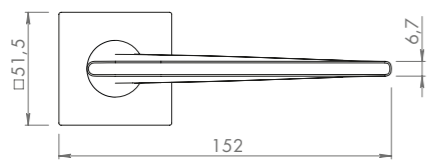

Чёрный
BK6.K.YM BL
62217



62219



62221



62223

TRUFFLE



FSG

62173

Truffle [тр'уф'ил'] (англ.) — трюфель.

MERENGA



FSG

62127

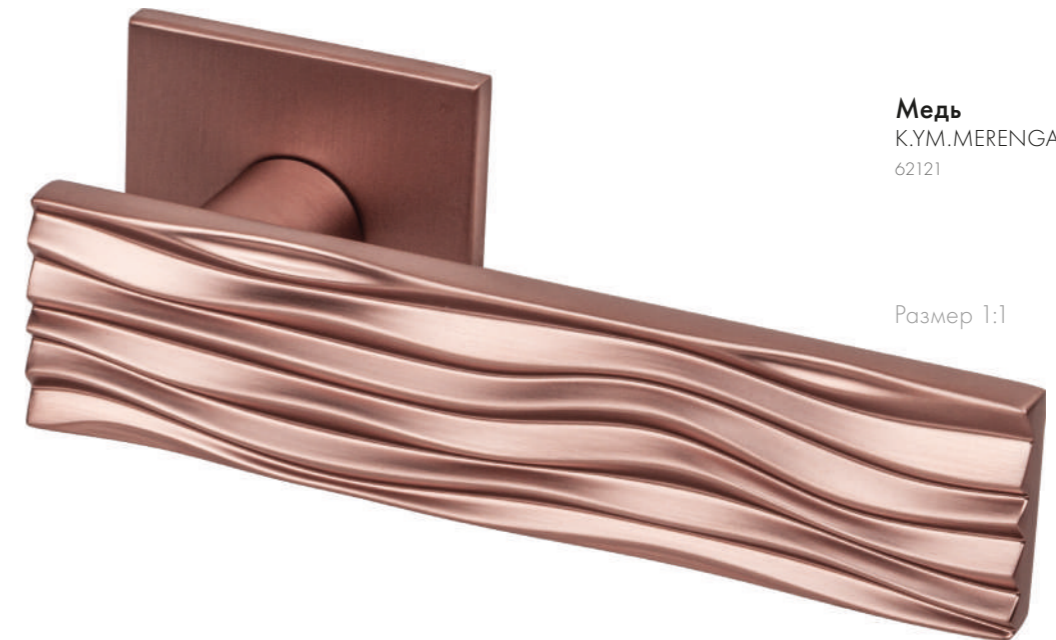

Медь
К.УМ.MERENGA AC
62121

Размер 1:1



Чёрный
К.УМ.MERENGA BL
62123



Флорентийское золото
К.УМ.MERENGA FSG
62127



Итальянский тиснёный
К.УМ.MERENGA MWSC
62125

Merenga

Скульптурный шедевр, рождённый из воздушного бэзе. Плавные изгибы, которые хочется рассматривать снова и снова. Merenga — для тех, кто видит изящность в фактуре.

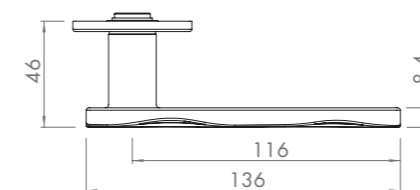
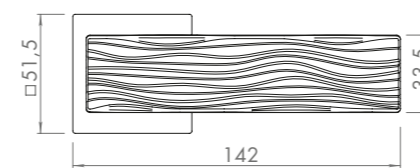

Медь
ВК6.К.УМ AC
62219



62217



62221



62223

Merenga [м'ир'энга] (от фр. «meringue») — меренга.



Флорентийское золото
K.YM.CANNOLI FSG
62141

Размер 1:1



Чёрный
K.YM.CANNOLI BL
62139



Медь
K.YM.CANNOLI AC
62137



Итальянский тиснёный
K.YM.CANNOLI MWSC
62143

Cannoli

Итальянский шик, безупречный стиль. Cannoli[□] — почувствуйте вкус dolce vita каждый раз, когда открываете дверь.

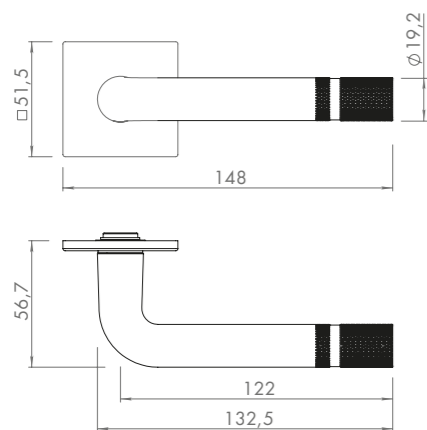

Флорентийское золото
BK6.K.YM FSG
62221



62217



62219



62223



CANNOLI

MWSC

62143

[□]Cannoli [канол'и] (итал. «трубочки») — канноли.

CASTELLA



FSG

62181

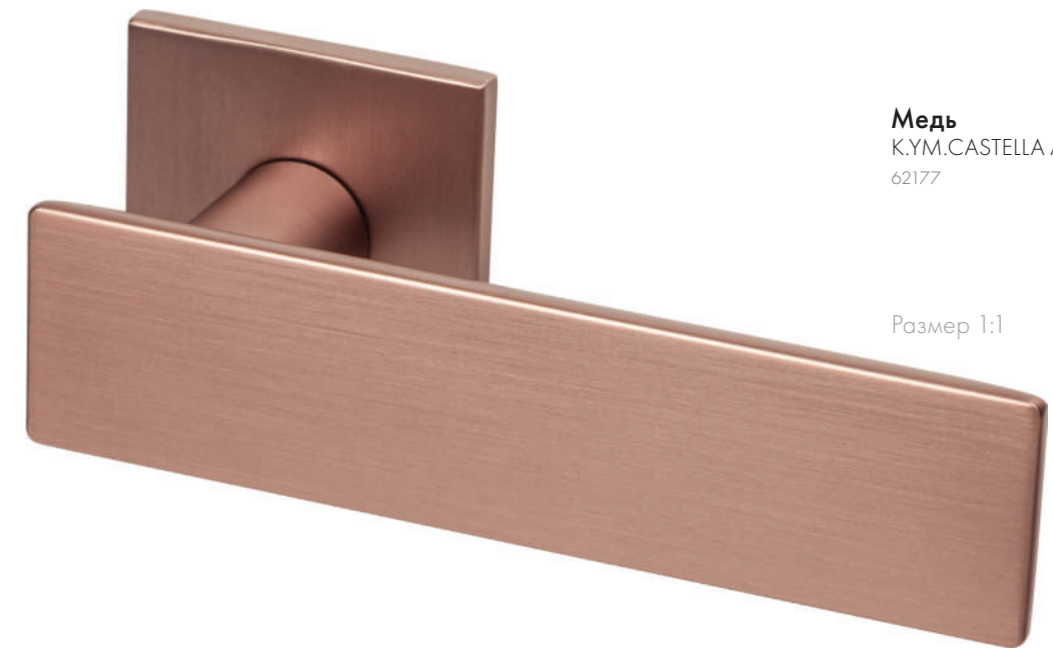

Медь
K.YM.CASTELLA AC
62177

Размер 1:1



Чёрный
K.YM.CASTELLA BL
62179



Флорентийское золото
K.YM.CASTELLA FSG
62181



Итальянский тиснёный
K.YM.CASTELLA MWSC
62183

Castella

Сдержанная элегантность, вдохновлённая японским бисквитом, чья красота в идеальной форме. Castella для ценителей простоты и чистоты линий.

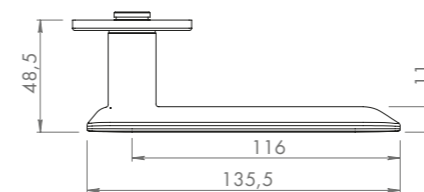
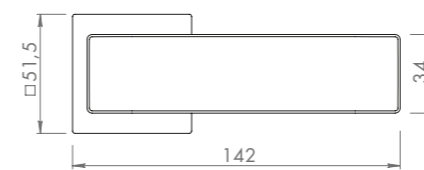

Медь
BK6.K.YM AC
62219

BL

62217

FSG

62221

MWSC

62223



Чёрный
К.УМ.СОТТА ВЛ
62187

Размер 1:1



Медь
К.УМ.СОТТА АС
62185



Флорентийское золото
К.УМ.СОТТА FSG
62197



Итальянский тиснёный
К.УМ.СОТТА MWSC
62199

Cotta

Спокойствие в каждой детали. Элегантная и деликатная, Cotta, словно нежный десерт, вызывает чувство умиротворения. Идеальна для ценителей гармоничных сочетаний.

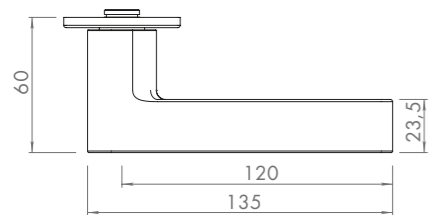
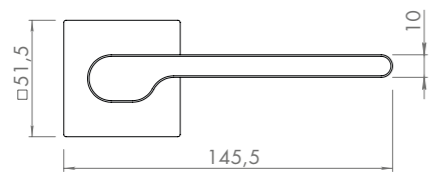

Чёрный
ВК6.К.УМ ВЛ
62217



62219



62221



62223



MWSC

62199

VANILLA



AC

62209

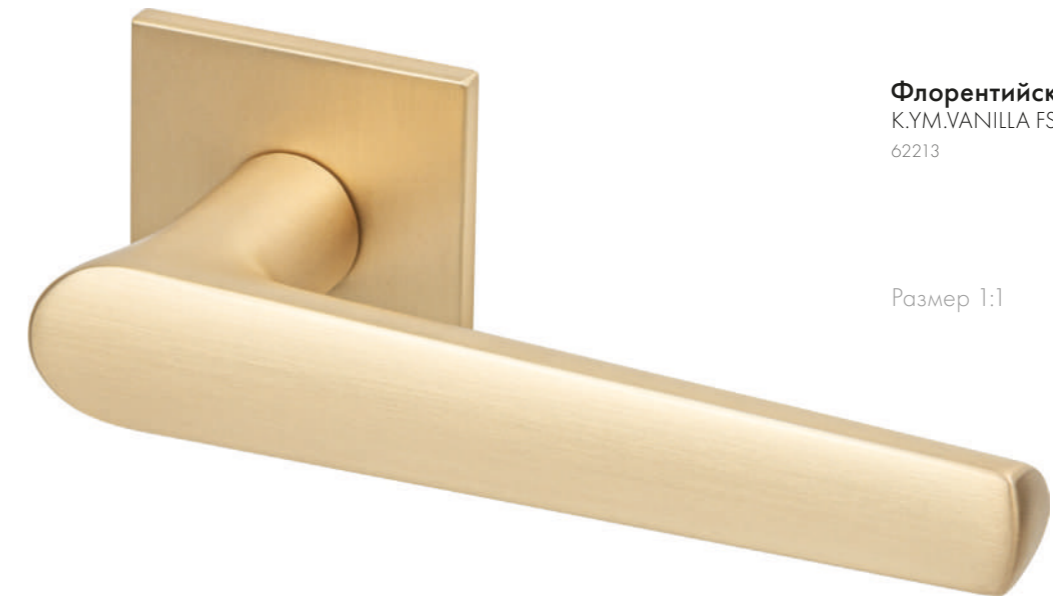

Флорентийское золото
K.YM.VANILLA FSG
62213

Размер 1:1



Чёрный
K.YM.VANILLA BL
62211



Медь
K.YM.VANILLA AC
62209



Итальянский тиснёный
K.YM.VANILLA MWSC
62215

Vanilla

Тонкое послевкусие изысканности. Дизайн, вдохновлённый самой природой. Vanilla — откройте для себя очарование нежной утонченности.

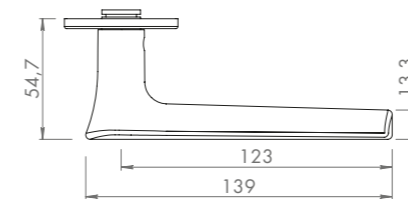
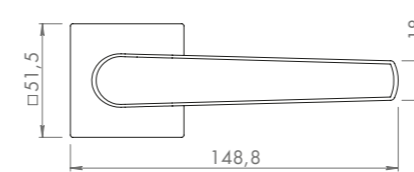

Флорентийское золото
BK6.K.YM.FSG
62221



62217



62223



62219

Vanilla [ван'и:л:а] (англ.) — ваниль.



Чёрный
K.YM.GELATO BL
62107

Размер 1:1



Медь
K.YM.GELATO AC
62105



Флорентийское золото
K.YM.GELATO FSG
62109



Итальянский тиснёный
K.YM.GELATO MWSC
62111

Gelato

Освежающий акцент для вашего интерьера. Gelato[□] — легкая и удобная, как рожок итальянского мороженого, дарит ощущение желанной летней прохлады. Наслаждайтесь каждым прикосновением!

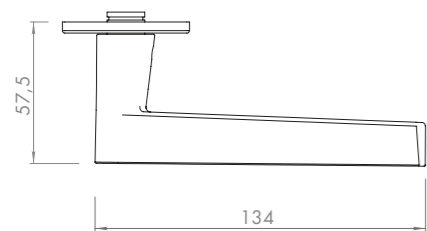
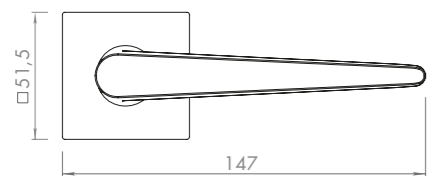

Чёрный
BK6.K.YM BL
62217



AC
62219



FSG
62221



MWSC
62223



MWSC

62111

[□]Gelato [джелáта] (итал.) — мороженое.

TOFFEE



AC

62201

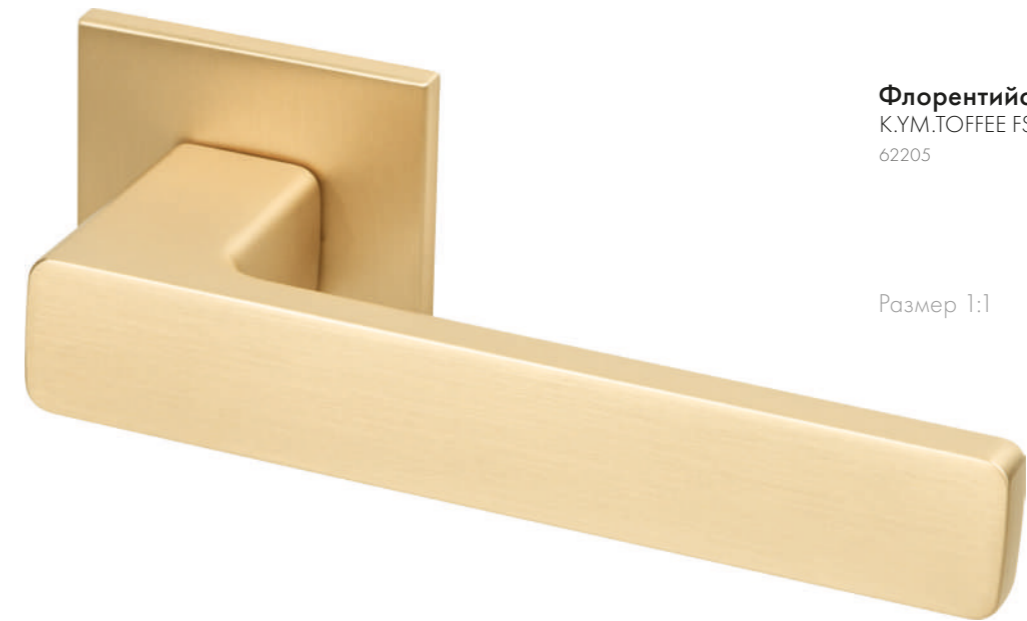

Флорентийское золото
К.УМ.ТОФФЕЕ FSG
62205

Размер 1:1



Чёрный
К.УМ.ТОФФЕЕ BL
62203

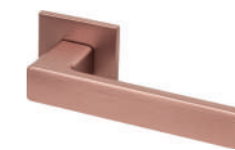

Медь
К.УМ.ТОФФЕЕ AC
62201



Итальянский тиснёный
К.УМ.ТОФФЕЕ MWSC
62207

Toffee

Гармония простых форм. Лаконичная и обтекаемая, напоминает традиционную ириску и сочетает в себе чёткую геометрию и тёплое обаяние. Toffee[□] создаст естественную гармонию в интерьере.

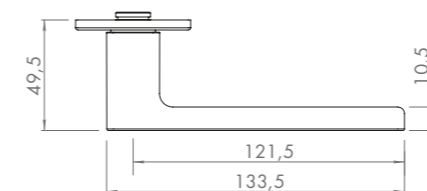
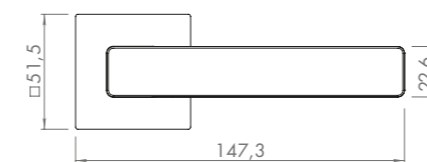

Флорентийское золото
ВК6.К.УМ FSG
62221

BL
62217AC
62219MWSC
62223

[□]Toffee [тóф'и] (англ.) – ириска.

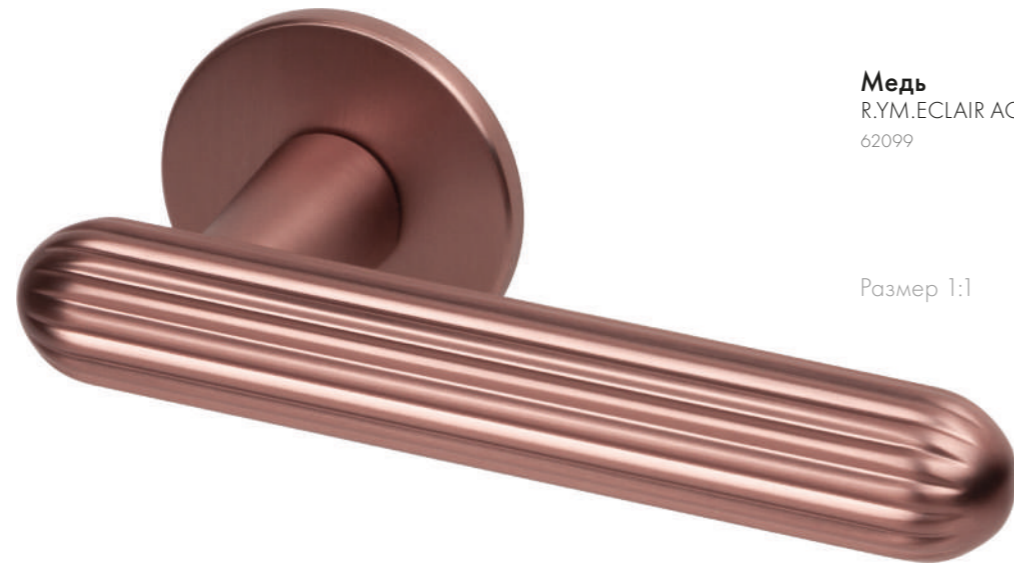

Медь
R.YM.ECLAIR AC
62099

Размер 1:1



Чёрный
R.YM.ECLAIR BL
62097



Флорентийское золото
R.YM.ECLAIR FSG
62103



Итальянский тиснёный
R.YM.ECLAIR MWSC
62101

Eclair

Удовольствие в мелочах. Eclair — та самая деталь, которая делает обычную дверь особенной. Подобно любимому пирожному, она поднимает настроение каждый раз, когда вы её касаетесь.

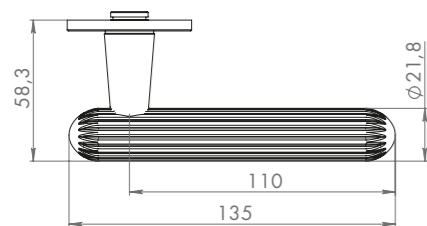
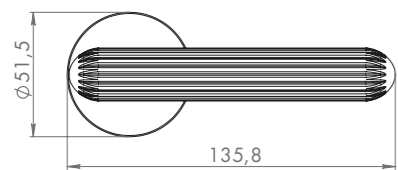

Медь
BK6.R.YM AC
62227



62229



62225



62231

ECLAIR



FSG

62103

□ Eclair [экл'э́р] (фр. «вспышка») — пирожное эклер.

CREME



AC

62119



Флорентийское золото
R.YM.CREME FSG
62115

Размер 1:1



Чёрный
R.YM.CREME BL
62117



Медь
R.YM.CREME AC
62119



Итальянский тиснёный
R.YM.CREME MWSC
62113

Creme

Как пики воздушного крема на любимом десерте, Creme[□] — это финальный штрих, доводящий ваши двери до эстетического совершенства. Для тех, кто любит детали, создающие настроение.

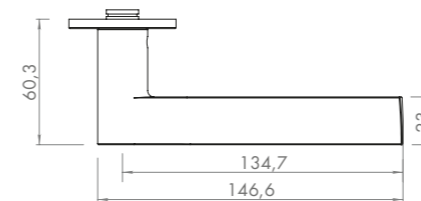
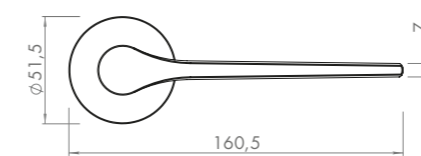

Флорентийское золото
BK6.R.YM FSG
62225



62229



62227



62231

[□] Creme [кр'эм] (фр.) — крем.



Итальянский тиснёный
R.YM.FRAPPE MWSC
62135

Размер 1:1



Чёрный
R.YM.FRAPPE BL
62131



Медь
R.YM.FRAPPE AC
62129



Флорентийское золото
R.YM.FRAPPE FSG
62133

Frappe

Как прохладный бриз в жаркий день. Frappe[□] — словно ударная порция ледяного кофе, наполняет энергией и задаёт ритм. Для тех, кто постоянно в движении.

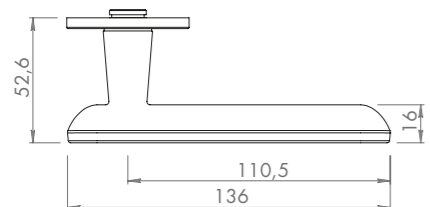
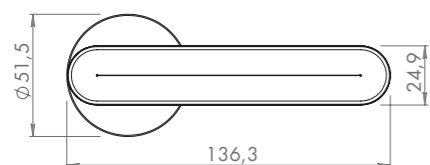

Итальянский тиснёный
BK6.R.YM MWSC
62231



62229



62227



62225



FRAPPE

AC
62129

[□]Frappe [фрап'э] (фр. «взбитый») — кофе-фраппе.

SAVOIARDI

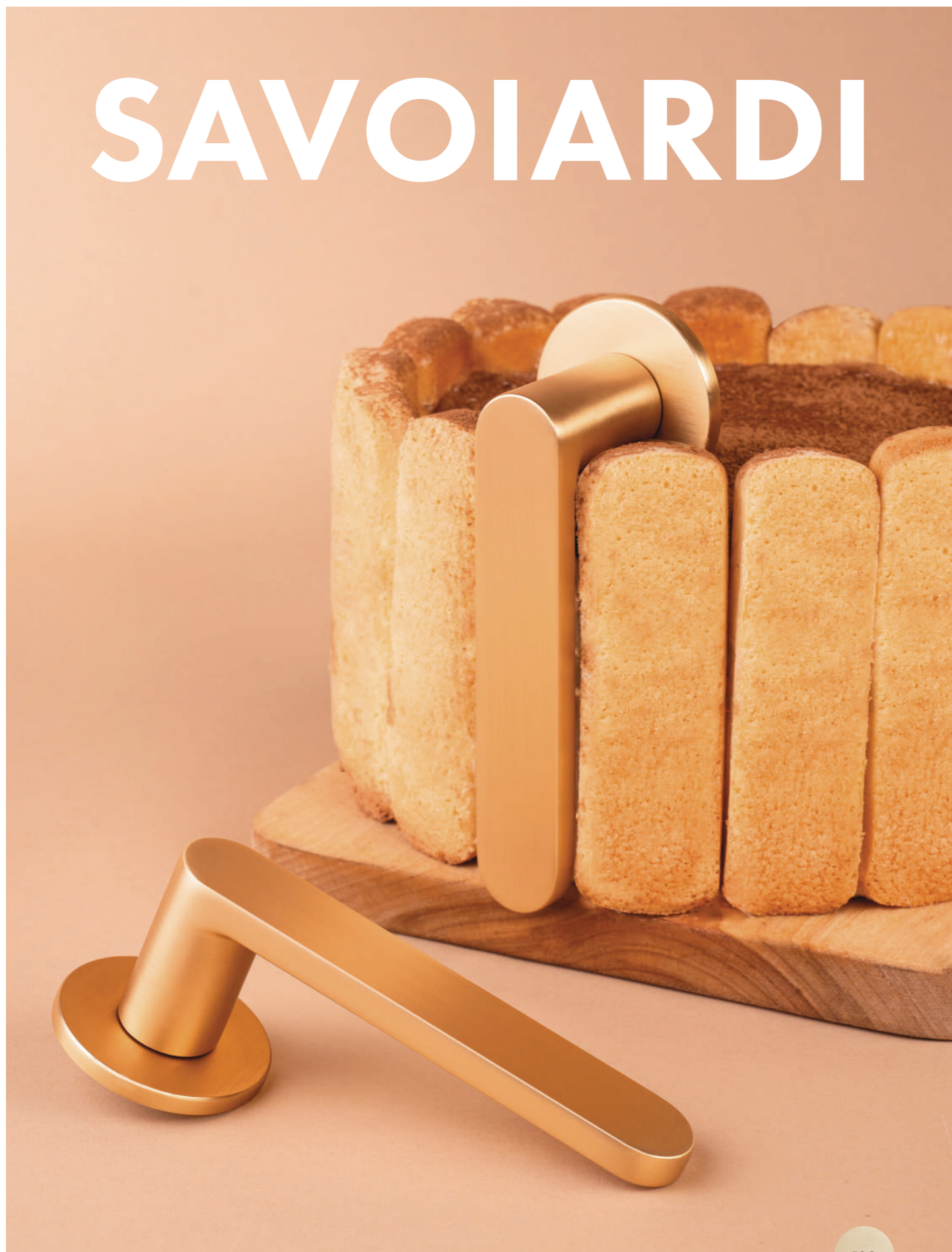

FSG

62165

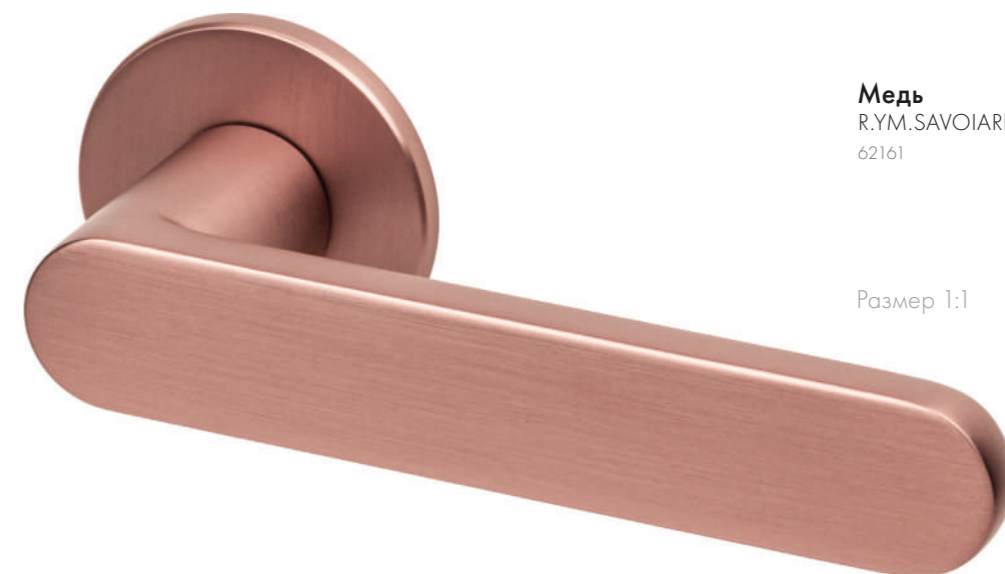

Медь
R.YM.SAVOIRARDI AC
62161

Размер 1:1



Чёрный
R.YM.SAVOIRARDI BL
62163



Флорентийское золото
R.YM.SAVOIRARDI FSG
62165



Итальянский тиснёный
R.YM.SAVOIRARDI MWSC
62167

Savoirdi

Форма, вдохновлённая знаменитым печеньем, неотъемлемым ингредиентом тирамису. Легкая, воздушная, лаконичная, но такая запоминающаяся. Ручка Savoirdi — воплощение истинного вкуса.

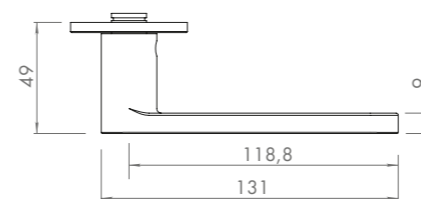
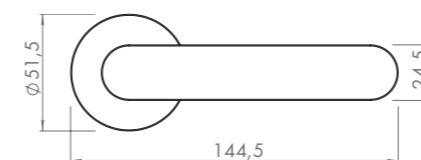

Медь
BK6.R.YM.AC
62227

BL

62229

FSG

62225

MWSC

62231



Чёрный
R.YM.HONEY BL
62147

Размер 1:1



Медь
R.YM.HONEY AC
62145



Флорентийское золото
R.YM.HONEY FSG
62151



Итальянский тиснёный
R.YM.HONEY MWSC
62149

Honey

Согретая солнцем, Honey — это маленькое напоминание о домашнем тепле и уюте, которое встречает с порога. Как ложка мёда в горячий чай, она добавит комфорта в ваш день.

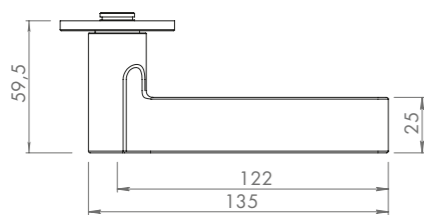
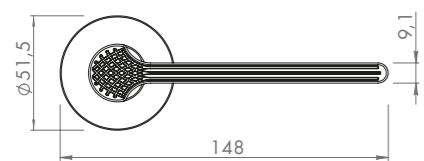

Чёрный
BK6.R.YM BL
62229



62227



62225



62231

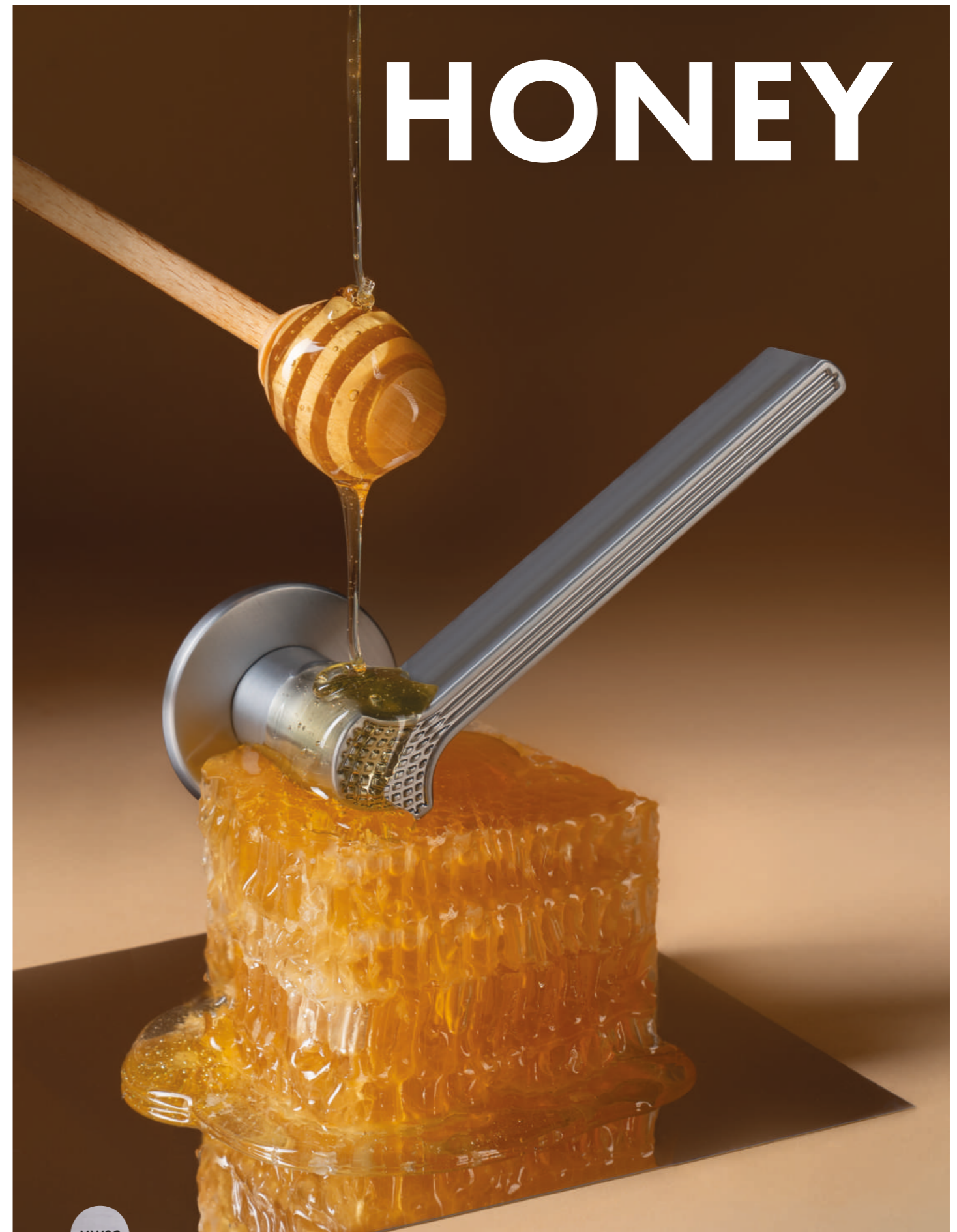

MWSC

62149

□ Honey [хэ́н'и] (англ.) — мёд.



BL

62155

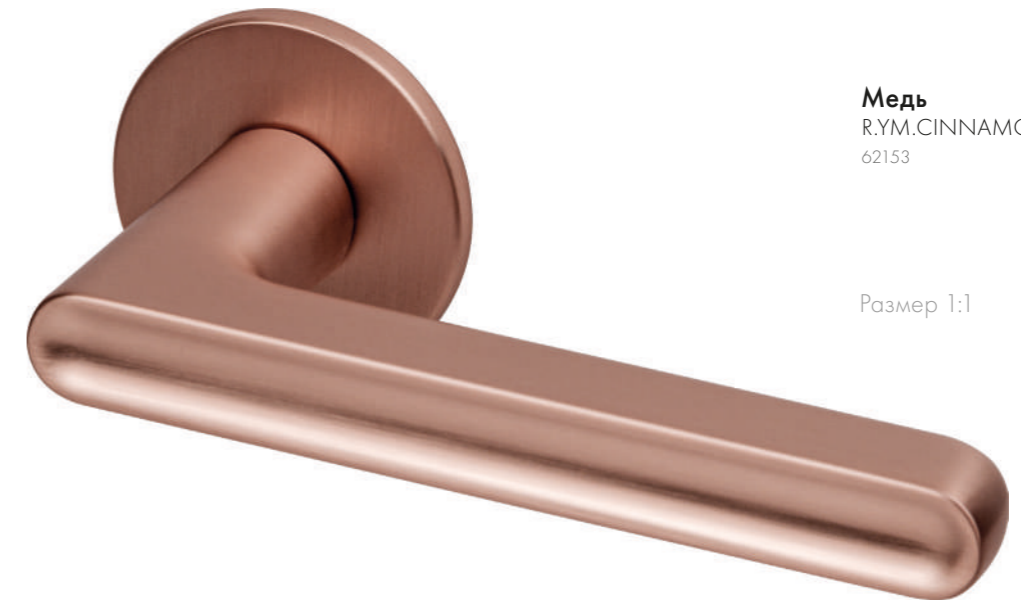

Медь
R.YM.CINNAMON AC
62153

Размер 1:1



Чёрный
R.YM.CINNAMON BL
62155



Флорентийское золото
R.YM.CINNAMON FSG
62157



Итальянский тиснёный
R.YM.CINNAMON MWSC
62159

Cinnamon

Простая форма с изящными линиями, Cinnamon[□], словно аромат корицы, наполняет пространство гармонией и спокойствием.

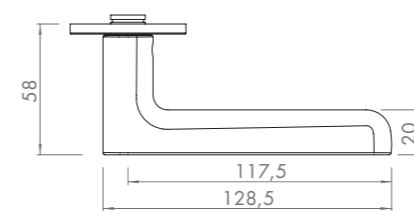
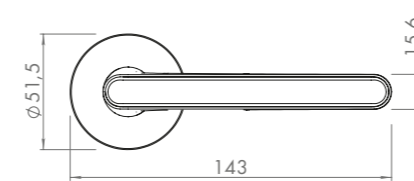

Медь
BK6.R.YM AC
62227



62229



62225



62231

[□] Cinnamon [с'ин:амон] (англ.) – корица.

СИСТЕМА КРЕПЛЕНИЯ ОСНОВАНИЯ

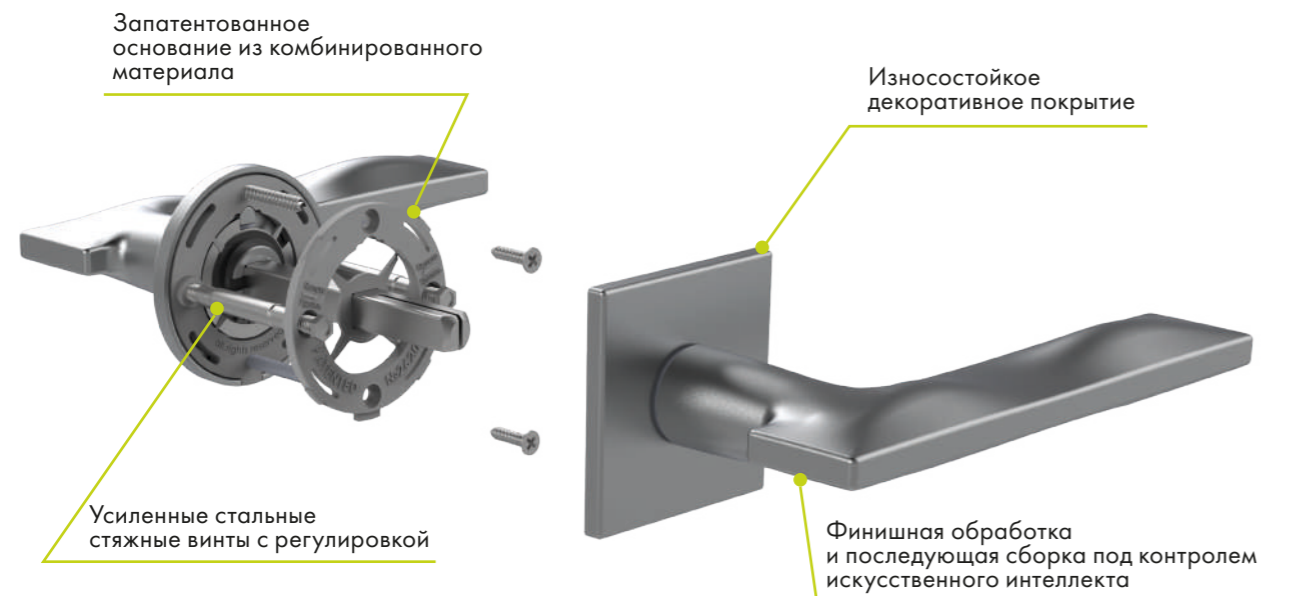

УНИКАЛЬНАЯ КОНСТРУКЦИЯ WC КОМПЛЕКТА — 2 В 1

Установка на выбор



